



RENZ FOR QUALITY

# VERKAUFSPROGRAMM

## 2023

NEU 2023



STEEL FOR CLEAN

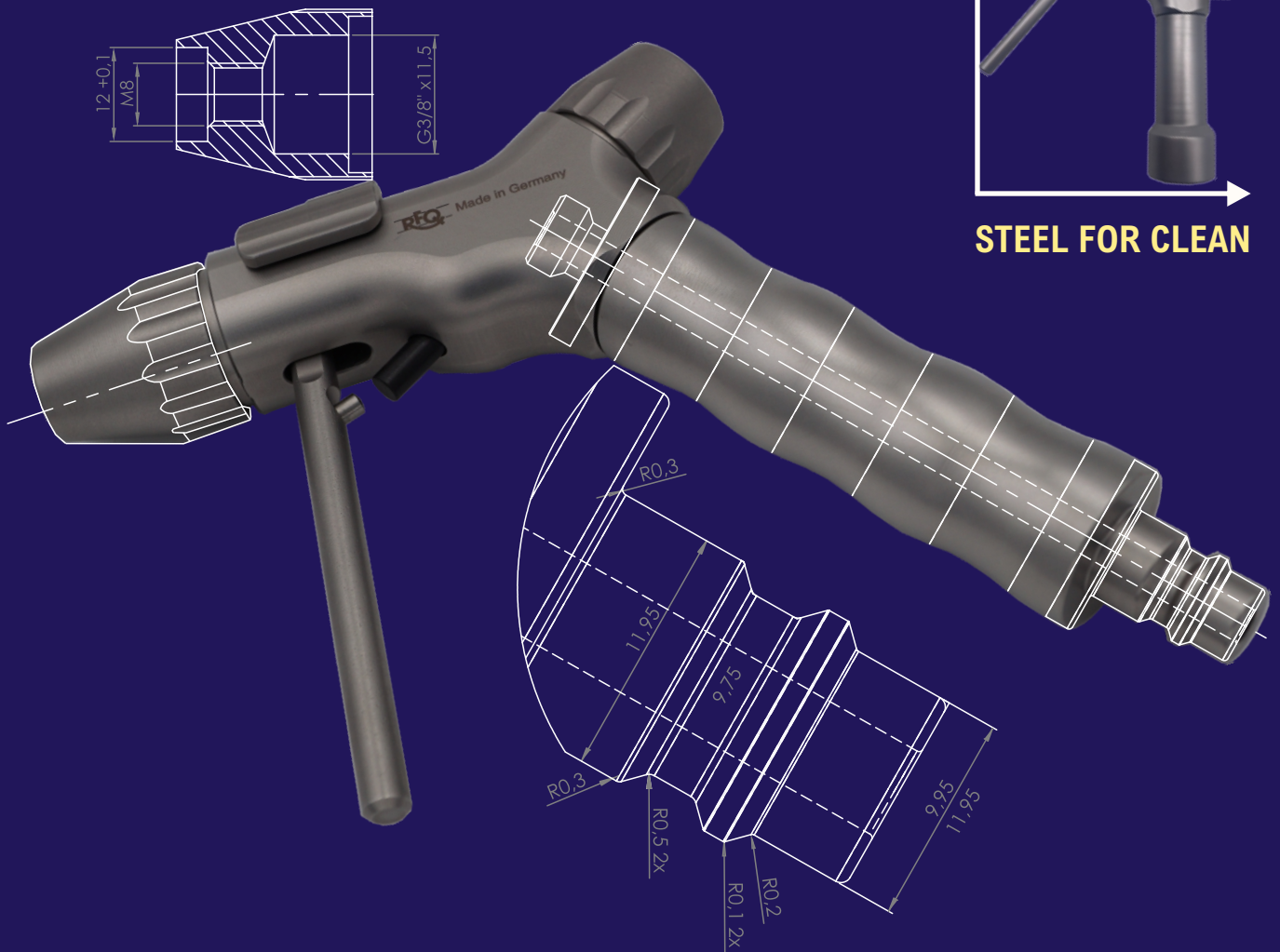

[www.reinigungspistolen.de](http://www.reinigungspistolen.de)



## Einleitung

Die Problematik bei der Aufbereitung von komplexen chirurgischen Instrumenten und eventuell verbleibender Keime wegen unzureichender Reinigung oder Schlusspülung ist nicht erst seit der Corona-Pandemie in Fachkreisen ein heißdiskutiertes Thema. Keime sind nicht sichtbar. In Kliniken und/oder Arztpraxen wird deren Existenz oder Weitergabe daher des Öfteren vernachlässigt. Weiterhin wird das Medium Wasser als Keimträger regelmäßig unterschätzt.

Aus vielerlei Gründen steigt die Anzahl der vermeidbaren Sekundärinfektionen jährlich an.  
Die Folgen sind bis zu 20.000 vermeidbare Todesfälle pro Jahr.  
Die Sepsis ist weltweit die Nummer Eins unter den vermeidbaren Todesursachen.

RFQ-Medizintechnik trägt mit einer innovativen Systemlösung dazu bei, dass mögliche Sekundärinfektionen durch nicht validiert aufbereitbare und / oder nicht zerlegbare Pistolensysteme vermieden werden können.

## Hintergrundwissen

In der Medizinprodukte-Betreiberverordnung (MPBetreibV) ist unter §3 Pflichten des Betreibers nachzulesen:  
*Der Betreiber hat die ihm nach dieser Verordnung obliegenden Pflichten wahrzunehmen, um ein sicheres und ordnungsgemäßes Anwenden der in seiner Gesundheitseinrichtung am Patienten eingesetzten Medizinprodukte zu gewährleisten* (<http://www.gesetze-iminternet.de/mpbetreibv/MPBetreibV.pdf>).

Im Infektionsschutzgesetz (IfSG) ist unter §23 Absatz 3 nachzulesen: *Die Leiter medizinischer Einrichtungen haben sicherzustellen, dass die nach dem Stand der medizinischen Wissenschaft erforderlichen Maßnahmen getroffen werden, um nosokomiale Infektionen zu verhüten und die Weiterverbreitung von Krankheitserregern, insbesondere solcher mit Resistenzen, zu vermeiden* (<https://www.gesetze-im-internet.de/ifsg/ifsg.pdf>).

**Weiterhin findet man in Leitlinien zu lesen:**

*Eine besondere Verantwortung haben Betreiber von Krankenhäusern oder Arztpraxen bei der Aufbereitung von Medizinprodukten. .... Von einer ordnungsgemäßen Aufbereitung kann ausgegangen werden, wenn die Empfehlung der Kommission für Krankenhaushygiene und Infektionsprävention (KRINKO) am Robert Koch-Institut (RKI) und des Bundesinstitutes für Arzneimittel und Medizinprodukte (BfArM) „Anforderungen an die Hygiene bei der Aufbereitung von Medizinprodukten“ beachtet wird.*

**Die Leitlinie fordert explizit unter Anlage 13:**

*Maschinell aufzubereitende Pistolen und Pistolenzubehör sind zu bevorzugen. Herstellerangaben zur Aufbereitung müssen vorliegen.*

([https://www.krankenhaushygiene.de/pdfdata/leitlinien/2013\\_Manuelle\\_Leitlinie\\_deutsch\\_Internet.pdf](https://www.krankenhaushygiene.de/pdfdata/leitlinien/2013_Manuelle_Leitlinie_deutsch_Internet.pdf))

In der **Empfehlung des Fachausschusses Hygiene, Bau und Technik Anforderungen für den Bau oder Umbau einer Aufbereitungseinheit für Medizinprodukte (AEMP)** findet man ebenfalls den Hinweis, dass maschinell aufbereitbare Wasserdruckpistolen und Druckluftpistolen zum Einsatz kommen sollen.

([https://www.dgsv-ev.de/wp-content/uploads/2019/06/HBT\\_DE\\_ZT\\_1\\_19\\_Anforderungen-für-den-Bau-oder-Umbau\\_Teil\\_8.pdf](https://www.dgsv-ev.de/wp-content/uploads/2019/06/HBT_DE_ZT_1_19_Anforderungen-für-den-Bau-oder-Umbau_Teil_8.pdf))

## Lösung

Um Kosten zu sparen wurde eine Pistole entwickelt welche sowohl für Trinkwasser/VE-Wasser, als auch für Druckluft eingesetzt werden kann.

**Sämtliche Teile der neuen HighTech Edelstahl-Reinigungspistole sind validiert aufbereitbar.**

Die fertige, voll zerlegbare und aufbereitbare HighTech-Reinigungspistole ist unter anderem aus hochkorrosionsbeständigem Edelstahl 1.4404 gefertigt und hat als positiven Nebeneffekt eine Beständigkeit gegen VE-Wasser (voll entsalztes Wasser) aufzuweisen. Dieses VE-Wasser (pH-Werte zwischen 4-6) wird bei Schlusspülungen von beispielsweise flexiblen Endoskopen oder Augeninstrumenten eingesetzt. Pistolen aus Aluminiumdruckguss erfüllen diese VE-Wasser-Beständigkeit in der Regel nicht.

Wasser, das keine gelösten Mineralien enthält wird leicht sauer.  
 (VE-Wasser / Demineralisiertes Wasser)  
 Es hat einen pH-Wert von ungefähr 5,0,  
 abhängig von der Temperatur und dem Anteil  
 an gelöstem Sauerstoff und Kohlendioxid.  
 Damit ist demineralisiertes Wasser eine  
 schwache Säure.

## Aluminium



sauer      VE-Wasser      neutral      Trinkwasser      alkalisch

×	×	×	×	×	×	✓	×	×	×	×	×	×	×	×
1	2	3	4	5	6	7	8	9	10	11	12	13	14	
×	×	×	✓	✓	✓	✓	✓	×	×	×	×	×	×	×



Werkstoff Edelstahl  
 1.4404

Der bei der HighTech-Reinigungspistole / steel4clean-Reinigungspistole eingesetzte Werkstoff 1.4404 ist hoch korrosionsbeständig und wird unter anderem beim Einsatz von vollentsalztem Wasser verwendet. Eigenschaften von 1.4404 (X2CrNiMo17-13-2), AISI 316L, (V4A) Austenitischer, rostfreier Stahl.

Verwendung: Mechanische Komponenten mit erhöhten Anforderungen an die Korrosionsbeständigkeit, besonders in chloridhaltigen Medien und für Wasserstoff. Anwendung findet AISI 316L in den verschiedensten Bereichen, in der pharmazeutischen Industrie (Herstellung von RDTs = Reinigungs-Desinfektions- und Trocknungsautomaten), in der Medizin- und Zahntechnik, sowie im Schwimmbadbau, als Ringerder in der Bautechnik und zur Fertigung von Pressfittingen für Gas- und Wasserinstallationen.

### Folgende Materialien kommen zur Anwendung (HighTech / steel4clean)

Reinigungspistole	Edelstahl 1.4404 / Kolbenfeder 1.4571 / Kolben Kunststoff schwarz - PEEK USP Class VI
Düsen	Edelstahl 1.4404 / Brausedüsensieb: 1.4404
Kupplungsschutzkappe	Kunststoff - FDA – Zulassung
Schlauchverschlusskappe	Edelstahl 1.4404
Schlauchanschlussadapter	Edelstahl 1.4404 – Flachdichtung KTW-Zulassung
Schnellverschlusskupplung	Edelstahl: 1.4404 / Federn 1.4571/ Verriegelungsstifte 1.4310 / Dichtungsscheibe Kupplung / Schlauch: EPDM - KTW –Zulassung
Temperaturbeständigkeit	Dampf bis 134°C
Reinigungsmittelbeständigkeit	alkalisch pH 10,4 -10,8



Das für die VE-Wasserschläuche verwendete Silikon ist ein Hightech-Material der neuesten Generation. Die DVGW Zulassung mit den Prüfungen W 543, W 270 und KTW A (bis +60°C) bescheinigt die hervorragende mikrobiologische Reinheit und mechanische Belastbarkeit. Die extrem glatte Innenoberfläche verhindert Ablagerungen und ermöglicht geringe Druckverluste. Das Schlauchmaterial ist lebensmittelecht, geruchs- und geschmacksneutral und es garantiert Langlebigkeit.

## Film zur Montage und Demontage der HighTech-Reinigungspistole

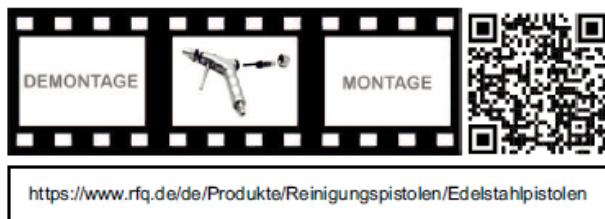

## Auszeichnungen



### reddot winner 2020

Zu Beginn jeden Jahres werden von RedDot, einem der international angesehensten Gütesiegel für Gestaltung, die RedDot Awards verliehen. RfQ-Medizintechnik erhielt 2020 den Red Dot Award für Product Design mit folgender Begründung der Jury:

*Die Verwendung des Materials Edelstahl vergrößert den Einsatzbereich des Reinigungssystems und verleiht ihm zudem eine angenehme Haptik und eine hochwertige Anmutung.*



Am 16.11.2021 fand die Verleihung des GERMAN MEDICAL AWARD 2021 im Kongresscenter CCD Süd anlässlich der Medica 2021 auf dem Gelände der Messe Düsseldorf statt. Mit dem innovativen Produkt HighTech Reinigungspistole aus Edelstahl sind wir für den GERMAN MEDICAL AWARD 2021 nominiert worden.

## Eigenschaften der verschiedenen Systeme

	HighTech System	steel4clean System	Selecta System	Shark / Mistral System
Medizinprodukt der Klasse 1 nach MDR	✓	✗	✗	✗
Material	Edelstahl	Edelstahl	Aluminium	Kunststoff
Aufbereitbar	validiert aufbereitbar	aufbereitbar ohne Validierung	nicht aufbereitbar	nicht aufbereitbar
Verwendbar für demineralisiertes Wasser (VE)	✓	✓	✗	✗
Zerlegbar ohne Werkzeug	✓	✓	✗	✗
Schnellverschlusskupplung	✓ ✗	✗	✗	✗
Aufsatzkompatibel mit HighTech	✓	✓	✗	✗
Aufsatzkompatibel mit Selecta	✗	✓ mit Adapter	✓	✗
Made in Germany	✓	✓	✓	✗



## HighTech Edelstahl-Reinigungspistolen

mit Edelstahl-Schnellverschlusskupplung oder Schlauchverschraubung  
**autoklavierbar - zerlegbar**

Sterilisation der Reinigungspistole: Dampfsterilisation 134°C – Klasse B  
Zum Ausspülen bzw. Ausblasen von verschmutzten Medizinprodukten bis 0,5Mpa (= 5bar).  
Die Installation der Reinigungspistolen ist durch einen Fachbetrieb auszuführen.

**STERILISIERBAR**  
**RDG-TAUGLICH**  
**(VALIDIERT\* AUFBEREITBAR)**  
**MEDIZINPRODUKT\***

**Hinweis:** Die verschiedenen Reinigungspistolen-Sets beinhalten immer die gleiche Reinigungspistole (64-20820-10). Lediglich die Schläuche und die Set-Zusammenstellungen sind je nach Anwendungsbereich unterschiedlich. Bei den Basic-Sets auf Seite 9 wird der Handgriff für die Schnellverschlusskupplung 64-20850-29 durch den Griff mit ½" Anschluss 64-20850-31 ersetzt.

**Hinweis:** Die "Schlaucheinheit" (Schlauch, Kupplung, Schlauchanschlussadapter) sind **keine** Medizinprodukte und können bei Kontamination des Fördermediums nicht aufbereitet werden.



## HighTech Ultimate Set für VE-Wasser & für Trinkwasser kalt bis 5 bar, mit Edelstahl-Schnellverschlusskupplung

**Set:** HighTech-Reinigungspistole, Spitzdüse, Brausedüse, Luer-Ansatz, Luer-Lock-Ansatz, VE-Wasserschlauch: Silikonschlauch mit Edelstahl-Schlauchumflechtung (KTW A, W 270, W 543) und Edelstahlschlüssen, Schlauchanschluss 3/8" Überwurfmutter, Schlauchausgang ½" Außengewinde mit Edelstahl-Schnellverschlusskupplung, Kupplungsschutzkappe, Silikonöl, Ersatz-Kolbenfeder.

**64-20810-00** HighTech-Reinigungspistolen-Ultimate-Set, autoclavierbar, „VE-Wasser/Trinkwasser“, Edelstahl-Schnellverschlusskupplung, Schlauchlänge 100cm

**64-20810-01** HighTech-Reinigungspistolen-Ultimate-Set, autoclavierbar, „VE-Wasser/Trinkwasser“, Edelstahl-Schnellverschlusskupplung, Schlauchlänge 150cm

**64-20810-02** HighTech-Reinigungspistolen-Ultimate-Set, autoclavierbar, „VE-Wasser/Trinkwasser“, Edelstahl-Schnellverschlusskupplung, Schlauchlänge 200cm

**\*Validierung ist der dokumentierte Nachweis für die Gewährleistung eines durchgehenden und wirksamen Aufbereitungsprozesses gemäß den gesetzlichen Anforderungen. Die Validierung wird auf Grundlage von Empfehlungen, Leitlinien und Normen umgesetzt.**

### \*Regulatorische Einstufung der HighTech Reinigungspistole aus Edelstahl

Die HighTech-Reinigungspistole ist ein Medizinprodukt im Sinne des Art. 2 Nr. 1 der MDR.

Gemäß Art. 2 Nr. 1 der MDR gelten als Medizinprodukte auch Produkte, die speziell für die **Reinigung, Desinfektion oder Sterilisation von Medizinprodukten bestimmt sind.**

**Die HighTech-Reinigungspistole 64-20820-10 aus Edelstahl ist CE gekennzeichnet.**

**Hinweis:** Die validierte Gebrauchsanleitung finden Sie unter  
<https://www.rfq.de/de/Service/Medien/Aufbereitungsanleitung>



## HighTech Ultimate Set für Druckluft (ölfrei, medizinisch aufbereitet) bis 5 bar, mit Edelstahl Schnellverschlusskupplung

**Set:** HighTech-Reinigungspistole, Spitzdüse, Brausedüse, Luer-Ansatz, Luer-Lock-Ansatz, Silikonöl, PVC-Gewebe-Druckluftschlauch (KTW), Schlauchausgang 1/2" Außengewinde mit Edelstahl-Schnellverschlusskupplung und einem freien Schlauchende (Schlauchdurchmesser: Innen 6mm / außen 12mm), Kupplungsschutzkappe, Ersatz-Kolbenfeder.

- 64-20820-00 HighTech-Reinigungspistolen-Ultimate-Set, autoclavierbar, „Druckluft“, Edelstahl-Schnellverschlusskupplung, Schlauchlänge 100cm
- 64-20820-01 HighTech-Reinigungspistolen-Ultimate-Set, autoclavierbar, „Druckluft“, Edelstahl-Schnellverschlusskupplung, Schlauchlänge 150cm
- 64-20820-02 HighTech-Reinigungspistolen-Ultimate-Set, autoclavierbar, „Druckluft“, Edelstahl-Schnellverschlusskupplung, Schlauchlänge 200cm
- 64-20820-03 HighTech-Reinigungspistolen-Ultimate-Set, autoclavierbar, „Druckluft“, Edelstahl-Schnellverschlusskupplung, Schlauchlänge 250cm
- 64-20820-04 HighTech-Reinigungspistolen-Ultimate-Set, autoclavierbar, „Druckluft“, Edelstahl-Schnellverschlusskupplung, Schlauchlänge 300cm
- 64-20820-05 HighTech-Reinigungspistolen-Ultimate-Set, autoclavierbar, „Druckluft“, Edelstahl-Schnellverschlusskupplung, Schlauchlänge 350cm
- 64-20820-06 HighTech-Reinigungspistolen-Ultimate-Set, autoclavierbar, „Druckluft“, Edelstahl-Schnellverschlusskupplung, Schlauchlänge 400cm
- 64-20820-07 HighTech-Reinigungspistolen-Ultimate-Set, autoclavierbar, „Druckluft“, Edelstahl-Schnellverschlusskupplung, Schlauchlänge 450cm
- 64-20820-08 HighTech-Reinigungspistolen-Ultimate-Set, autoclavierbar, „Druckluft“, Edelstahl-Schnellverschlusskupplung, Schlauchlänge 500cm
- 64-20820-09 HighTech-Reinigungspistolen-Ultimate-Set, autoclavierbar, „Druckluft“, Edelstahl-Schnellverschlusskupplung, Schlauchlänge 550cm
- 64-20820-11 HighTech-Reinigungspistolen-Ultimate-Set, autoclavierbar, „Druckluft“, Edelstahl-Schnellverschlusskupplung, Schlauchlänge 600cm
- 64-20820-12 HighTech-Reinigungspistolen-Ultimate-Set, autoclavierbar, „Druckluft“, Edelstahl-Schnellverschlusskupplung, Schlauchlänge 650cm



## HighTech Ultimate Set für Druckluft (ölfrei, medizinisch aufbereitet) bis 5 bar, mit Edelstahl Schnellverschlusskupplung

**Set:** HighTech-Reinigungspistole, Spitzdüse, Brausedüse, Luer-Ansatz, Luer-Lock-Ansatz, Silikonöl, Polyamid Spiralschlauch "Druckluft", blau, Arbeitslänge 250cm, Schlauchausgang 1/2" Außengewinde (Messing vernickelt mit Knickschutz) mit Edelstahl-Schnellverschlusskupplung und einem freien Schlauchende (Schlauchdurchmesser: Innen 6mm / außen 8mm), Kupplungsschutzkappe, Ersatz-Kolbenfeder. (für Polyamid-Schläuche liegen keine Zertifikate oder Prüfprotokolle vor)

- 64-20820-50 HighTech-Reinigungspistolen-Ultimate-Set, autoclavierbar, „Druckluft“, Edelstahl-Schnellverschlusskupplung, Schlaucharbeitslänge 250cm (blau)



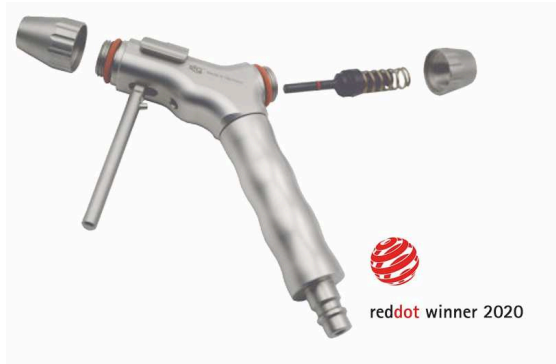

## HighTech Ultimate Set für Druckluft (ölfrei, medizinisch aufbereitet) bis 5 bar, mit Edelstahl Schnellverschlusskupplung

**Set:** HighTech-Reinigungspistole, Spitzdüse, Brausedüse, Luer-Ansatz, Luer-Lock-Ansatz, Silikonöl, Polyamid Spiralschlauch "Druckluft", grün, Arbeitslänge 250cm, Schlauchausgang 1/2" Außengewinde (Messing vernickelt mit Knickschutz) mit Edelstahl-Schnellverschlusskupplung und einem freien Schlauchende (Schlauchdurchmesser: Innen 6mm / außen 8mm), Kupplungsschutzkappe, Ersatz-Kolbenfeder. (für Polyamid-Schläuche liegen keine Zertifikate oder Prüfprotokolle vor)

64-20820-52 HighTech-Reinigungspistolen-Ultimate-Set, autoclavierbar, „Druckluft“, Edelstahl-Schnellverschlusskupplung, Schlaucharbeitslänge 250cm (grün)

### Bitte beachten Sie:

Beim Einsatz der Spiralschläuche an einer zentralen Gasversorgung empfehlen wir folgenden Druckluftstecker (Gasentnahmestecker) mit Anschluss (IQS-Standard) an die Polyamid-Spiralschläuche



64-20630-29

1 St. Druckluftstecker (Gasentnahmestecker) DIN 13260 mit Modifikationsanschluss IQS-Standard (max. 10 bar) passend auf Polyamid-Spiralschläuche (blau oder grün)



64-20630-25

1 St. Druckluftstecker (Gasentnahmestecker) DIN 13260 mit Juridklemme passend auf PVC-Schläuche



### HighTech Basic Set für Druckluft (ölfrei, medizinisch aufbereitet) bis 5 bar, mit Schlauchverschraubung (1/2")

**Set:** Reinigungspistole mit Edelstahlhandgriff 1/2" Innengewinde zur Direktverschraubung (nicht drehbar), Spitzdüse, Silikonöl, PVC-Gewebe-Druckluftschlauch (KTW), Schlauchausgang 1/2" Außengewinde und einem freien Schlauchende (Schlauchdurchmesser: Innen 6mm / außen 12mm)

**64-20820-70** HighTech-Reinigungspistolen Basic-Set, autoclavierbar, „Druckluft“, Pistolen-Schlauch-Verschraubung (nicht drehbar), Schlauchlänge 100cm

**64-20820-71** HighTech-Reinigungspistolen Basic-Set, autoclavierbar, „Druckluft“, Pistolen-Schlauch-Verschraubung (nicht drehbar), Schlauchlänge 150cm

**64-20820-72** HighTech-Reinigungspistolen Basic-Set, autoclavierbar, „Druckluft“, Pistolen-Schlauch-Verschraubung (nicht drehbar), Schlauchlänge 200cm



### HighTech Basic Set für VE-Wasser & für Trinkwasser kalt bis 5 bar mit Schlauchverschraubung (1/2")

**Set:** Reinigungspistole mit Edelstahlhandgriff 1/2" Innengewinde zur Direktverschraubung (nicht drehbar), Spitzdüse, Silikonöl, VE-Wasserschlauch: Silikon Schlauch mit Edelstahl-Schlauchumflechtung (KTW A, W 270, W 543) und Edelstahlanschlüssen, Schlauchanschluss 3/8" Überwurfmutter, Schlauchausgang 1/2" Außengewinde.

**64-20810-70** Reinigungspistolen Basic-Set, autoclavierbar, „VE-Wasser/Trinkwasser“, Pistolen-Schlauch-Verschraubung (nicht drehbar), Schlauchlänge 100cm

**64-20810-71** Reinigungspistolen Basic-Set, autoclavierbar, „VE-Wasser/Trinkwasser“, Pistolen-Schlauch-Verschraubung (nicht drehbar), Schlauchlänge 150cm

**64-20810-72** Reinigungspistolen Basic-Set, autoclavierbar, „VE-Wasser/Trinkwasser“, Pistolen-Schlauch-Verschraubung (nicht drehbar), Schlauchlänge 200cm

## Einzelteile, Ersatzteile & Zubehör - HighTech



**64-20820-10** 1 St. HighTech-Reinigungspistole gefräst aus Edelstahl 1.4404 Druckluft - VE-Wasser / Trinkwasser, mit Griff zur Adaption an Edelstahl-Schnellverschlusskupplung (Nur Pistole, ohne Düsen!)

**Hinweis:** Die HighTech-Reinigungspistole 64-20820-10 kann sowohl für Druckluft, als auch für VE-Wasser / Trinkwasser verwendet werden. Von einer wechselseitigen Anwendung wird jedoch abgeraten.

### Ersatz O-Ringe für die Reinigungspistole

**64-20850-22** 1 VE O-Ring für Pistolenkörper u. Inline-Handgriff (5 Stück)  
**64-20850-24** 1 VE Kolben O-Ring klein (10 Stück) mit Aufziehhilfe  
**64-20850-25** 1 VE Kolben/ Düsen O-Ring groß (5 Stück)



**64-20850-16** 1 St. RP-Ersatz O-Ring Dichtungs-Set für die Reinigungspistole  
 Set: 5 St. O-Ring für Pistolenkörper u. Inline-Handgriff, 10 St. Kolben O-Ring (klein) mit Aufziehhilfe, 5 St. Kolben und Düsen O-Ring (groß) mit Aufziehhilfe, 1 St. Kolbenfeder



**64-20850-23** 1 St. RP-Kolben aus Kunststoff mit O-Ringen



**64-20850-26** 1 VE RP-Kolbenfeder (1VE = 3 Stück)



**64-20850-53** 1 St. RP-Abzughebel-Verschluss-Stift / Verschlussabdeckung Edelstahl 1.4404 (neues Modell -> rückwärtskompatibel bis 2019)



**64-20850-27** 1 St. RP-Verschlusskappe für Pistolenkörper Edelstahl 1.4404 (passend nur für HighTech, nicht für steel4clean)



**64-20850-28** 1 St. RP-Düsenansatzkappe für Pistolenkörper Edelstahl 1.4404 (passend nur für HighTech, nicht für steel4clean)



**64-20850-29** 1 St. RP-Handgriff Edelstahl 1.4404 für Schnellverschlusskupplung mit O-Ring (passend nur für HighTech, nicht für steel4clean) (Standardgriff für 64-20820-10)

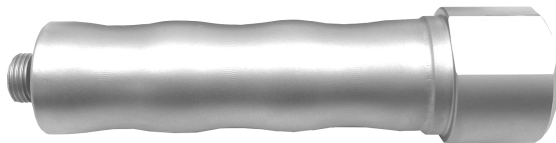

**64-20850-31** 1 St. RP-Handgriff Edelstahl 1.4404 mit O-Ring für Inline-Kupplung (1/2") oder zur Direktmontage an Wasser- oder Druckluftschläuche (nicht drehbar) (passend nur für HighTech, nicht für steel4clean)



**64-20850-17** 1 St. RP- Spitzdüse Edelstahl 1.4404, (bereits im Ultimate-Set / Basic-Set enthalten)



**64-20850-18** 1 St. RP- Luer-Lock-Ansatz, (bereits im Ultimate-Set enthalten)



**64-20850-14** 1 St. RP- Brausedüse Edelstahl 1.4404 mit Edelstahlsieb 1.4404 (bereits im Ultimate-Set enthalten)



**64-20850-15** 1 St. RP- Ersatz-Brausedüsensieb Edelstahl 1.4404, für Brausedüse 64-20850-14



**64-20850-11** 1 St. RP- Luer-Ansatz-Edelstahl 1.4404 (bereits im Ultimate-Set enthalten)



**64-20850-19** 1 St. RP-Schlauchdüse Edelstahl 1.4404



**64-20850-42** 1 St. RP-Spülkanüle Waterjet mit 3 Querlöchern, Durchmesser 4,0mm  
Arbeitslänge 20 cm mit LuerLock-Anschluss  
(zur Verwendung mit LL-Ansatz 64-20850-18)



**64-20850-43** 1 St. Verbindungsstück Luer-Lock weiblich / Luer-Lock weiblich Edelstahl 1.4301  
(zur Verwendung mit LL-Ansatz 64-20850-18)



**64-20850-33** 1 St. RP-Silikonöl für die Reinigungspistole (bereits im Ultimate-Set / Basic-Set enthalten)





64-20850-10 1 St. RP-Tischdurchführung für Plattenstärken bis 45mm Aluminium schwarz eloxiert



64-20850-09 1 St. RP-Tischdurchführung für Plattenstärken bis 60mm Aluminium schwarz eloxiert (Sonderausführung)

**Hinweis:** Es ist ein Loch mit 34,0 mm Durchmesser in der Tischplatte zu verwenden. Tischdurchführungen für die Reinigungspistolensysteme aus Edelstahl sind NICHT kompatibel mit Tischdurchführungen für die Selecta-Reinigungspistolen



64-20850-20 1 St. RP-Wandhalter für Edelstahl-Reinigungspistole mit 2 Schrauben und Dübel (nicht einsetzbar bei Verwendung von I3-Filterssystemen)



64-20850-47 1 St. RP-Düsenständer (ohne Düsen) – Tischmodell (autoclavierbar 134°C)  
 64-20850-57 1 St. RP-Düsenständer (ohne Düsen) – Wandmodell (Stifte 45° nach oben gewinkelt)



- 64-20850-59** 1 St. RP-Sterilisationstray 188 x 125 x 40 mm (Boden / Deckel / Halterungen)  
Oberfläche elektropoliert mit Federverschluss passend zur HighTech-Reinigungspistole



- 64-20850-34** 1 St. Edelstahl-Schnellverschlusskupplung Edelstahl 1.4404  
für Reinigungspistole IG1/2" mit Dichtungsscheibe (bereits im Ultimate-Set enthalten)  
**64-20850-35** 1 St. Dichtungsscheibe H 3mm f. Schnellverschlusskupplung



- 64-20850-36** 1 St. Kupplungsschutzkappe f. Edelstahl-Schnellverschlusskupplung (bereits im Ultimate-Set enthalten)



- 64-20850-12** 1 St. RP-Schlauchanschlussadapter, Edelstahl 1.4404, GA 3/8", GI 1/2"  
**64-20850-13** 1 St. RP-Schlauchanschlussadapter, Edelstahl 1.4404, GA 3/8", GI 3/4"



- 64-20825-20** 1 St. PVC-Gewebeschnlauch "Druckluft", Länge **100cm**  
Schlauchausgang AG1/2" (1/2"-Anschluss Aluminium eloxiert) u. einem freien Schlauchende für Druckluftanschluss (Schlauchmaße ID6mm/AD12mm)
- 64-20825-21** 1 St. PVC-Gewebeschnlauch "Druckluft", Länge **150cm**  
Schlauchausgang AG1/2" (1/2"-Anschluss Aluminium eloxiert) u. einem freien Schlauchende für Druckluftanschluss (Schlauchmaße ID6mm/AD12mm)
- 64-20825-22** 1 St. PVC-Gewebeschnlauch "Druckluft", Länge **200cm**  
Schlauchausgang AG1/2" (1/2"-Anschluss Aluminium eloxiert) u. einem freien Schlauchende für Druckluftanschluss (Schlauchmaße ID6mm/AD12mm)
- 64-20825-25** 1 St. PVC-Gewebeschnlauch "Druckluft", Länge **300cm**  
Schlauchausgang AG1/2" (1/2"-Anschluss Aluminium eloxiert) u. einem freien Schlauchende für Druckluftanschluss (Schlauchmaße ID6mm/AD12mm)
- 64-20825-26** 1 St. PVC-Gewebeschnlauch "Druckluft", Länge **400cm**  
Schlauchausgang AG1/2" (1/2"-Anschluss Aluminium eloxiert) u. einem freien Schlauchende für Druckluftanschluss (Schlauchmaße ID6mm/AD12mm)

**Hinweis:** Sonderlängen sind auf Anfrage lieferbar



**64-20825-50** 1 St. Polyamid Spiralschlauch "Druckluft", **blau**, Arbeitslänge 250cm  
Schlauchausgang AG1/2" u. einem freien Schlauchende  
für Druckluftanschluss (Schlauchmaße ID6mm/AD8mm)  
(1/2"-Anschluss Messing vernickelt mit Knickschutz)  
(für Polyamid-Schläuche liegen keine Zertifikate oder Prüfprotokolle vor)

**64-20825-52** 1 St. Polyamid Spiralschlauch "Druckluft", **grün**, Arbeitslänge 250cm  
Schlauchausgang AG1/2" u. einem freien Schlauchende  
für Druckluftanschluss (Schlauchmaße ID6mm/AD8mm)  
(1/2"-Anschluss Messing vernickelt mit Knickschutz)  
(für Polyamid-Schläuche liegen keine Zertifikate oder Prüfprotokolle vor)



**64-20815-20** 1 St. VE-Wasserschlauch / Trinkwasserschlauch, Länge **100cm**,  
Schlauchausgang AG1/2" (1/2"-Anschluss Edelstahl 1.4404) und 3/8" Überwurfmutter für Wasseranschluss

**64-20815-21** 1 St. VE-Wasserschlauch / Trinkwasserschlauch, Länge **150cm**,  
Schlauchausgang AG1/2" (1/2"-Anschluss Edelstahl 1.4404) und 3/8" Überwurfmutter für Wasseranschluss

**64-20815-22** 1 St. VE-Wasserschlauch / Trinkwasserschlauch, Länge **200cm**,  
Schlauchausgang AG1/2" (1/2"-Anschluss Edelstahl 1.4404) und 3/8" Überwurfmutter für Wasseranschluss

**64-20815-24** 1 St. VE-Wasserschlauch / Trinkwasserschlauch, Länge **300cm**,  
Schlauchausgang AG1/2" (1/2"-Anschluss Edelstahl 1.4404) und 3/8" Überwurfmutter für Wasseranschluss

**64-20815-26** 1 St. VE-Wasserschlauch / Trinkwasserschlauch, Länge **400cm**,  
Schlauchausgang AG1/2" (1/2"-Anschluss Edelstahl 1.4404) und 3/8" Überwurfmutter für Wasseranschluss

## Filtersysteme



- 64-20850-65** 1 St. I3-FOUR Sterilfilter zur Anwendung für HighTech-Reinigungspistolen-Sets „VE-Wasser/Trinkwasser“ zum Spülen von Medizinprodukten (z.B. Endoskope)  
Einwegprodukt, bis zu 50 Tage Anwendungsdauer  
Filtrationsleistung bis zu 10.000 l  
Durchflussraten > 5l/min bei 1 bar, > 15l/min bei 5 bar



- 64-20850-66** 1 St. I3-Schnellverschlusskupplung – VE-Wasser G 1/2" Aussengewinde Edelstahl zur Verwendung mit I3-FOUR Sterilfilter 64-20850-65 (Gegenstück -> Schnellverschlusskupplung 64-20850-34)



- 64-20850-67** 1 St. I3-Schnellverschlusskupplung – VE-Wasser G 1/2" Innengewinde Edelstahl zur Verwendung mit I3-FOUR Sterilfilter 64-20850-65 (Gegenstück -> VE-Wasserschlauch / Trinkwasserschlauch 64-20815-xx)

Weitere Informationen über Filtersysteme erhalten Sie bei:

i3 Membrane GmbH  
Theodorstraße 41 P  
D-22761 Hamburg  
+49 4025767480  
[info@i3membrane.de](mailto:info@i3membrane.de)



**Hinweis:** Bei der Verwendung von Filtersystemen ist eine Benutzung des Wandhalters 64-20850-20 nicht möglich.  
Bei der Verwendung von Filtersystemen ist eine Benutzung der Tischdurchführungen 64-20850-xx nicht möglich.



## steel4clean Edelstahl-Reinigungspistolen

mit Schlauchverschraubung

Sterilisation der Reinigungspistole: Dampfsterilisation 134°C – Klasse B  
Zum Ausspülen bzw. Ausblasen von verschmutzten Produkten bis 0,5Mpa (= 5bar).  
Die Installation der Reinigungspistolen ist durch einen Fachbetrieb auszuführen.

**Hinweis:** Die verschiedenen Reinigungspistolen-Sets beinhalten immer die gleiche Reinigungspistole (64-21020-10). Lediglich die Schläuche und die Set-Zusammenstellungen sind je nach Anwendungsbereich unterschiedlich. Die "Schlaucheinheit" (Schlauch, Schlauchanschlussadapter) können bei Kontamination des Fördermediums nicht aufbereitet werden.



**STERILISIERBAR**  
**RDG-TAUGLICH**  
**KEIN MEDIZINPRODUKT**

## steel4clean Set für Druckluft (ölfrei, medizinisch aufbereitet) bis 5 bar, mit Schlauchverschraubung (1/2")

**Set:** Reinigungspistole mit Edelstahlhandgriff 1/2" Innengewinde zur Direktverschraubung (nicht drehbar), Spitzdüse, Silikonöl, PVC-Gewebe-Druckluftschlauch (KTW), Schlauchausgang 1/2" Außengewinde und einem freien Schlauchende (Schlauchdurchmesser: Innen 6mm / außen 12mm)

- 64-21020-70 Reinigungspistolen steel4clean-Set, autoclavierbar, „Druckluft“, Pistolen-Schlauch-Verschraubung (nicht drehbar), Schlauchlänge 100cm
- 64-21020-71 Reinigungspistolen steel4clean-Set, autoclavierbar, „Druckluft“, Pistolen-Schlauch-Verschraubung (nicht drehbar), Schlauchlänge 150cm
- 64-21020-72 Reinigungspistolen steel4clean-Set, autoclavierbar, „Druckluft“, Pistolen-Schlauch-Verschraubung (nicht drehbar), Schlauchlänge 200cm



## steel4clean Set für VE-Wasser & für Trinkwasser kalt bis 5 bar mit Schlauchverschraubung (1/2")

**Set:** Reinigungspistole mit Edelstahlhandgriff 1/2" Innengewinde zur Direktverschraubung (nicht drehbar), Spitzdüse, Silikonöl, VE-Wasserschlauch: Silikonschlauch mit Edelstahl-Schlauchumflechtung (KTW A, W 270, W 543) und Edelstahlschlüssen, Schlauchanschluss 3/8" Überwurfmutter, Schlauchausgang 1/2" Außengewinde.

- 64-21010-70 Reinigungspistolen steel4clean-Set, autoclavierbar, „VE-Wasser/Trinkwasser“, Pistolen-Schlauch-Verschraubung (nicht drehbar), Schlauchlänge 100cm
- 64-21010-71 Reinigungspistolen steel4clean-Set, autoclavierbar, „VE-Wasser/Trinkwasser“, Pistolen-Schlauch-Verschraubung (nicht drehbar), Schlauchlänge 150cm
- 64-21010-72 Reinigungspistolen steel4clean-Set, autoclavierbar, „VE-Wasser/Trinkwasser“, Pistolen-Schlauch-Verschraubung (nicht drehbar), Schlauchlänge 200cm

## Einzelteile, Ersatzteile & Zubehör steel4clean



**64-21020-10** 1 St. steel4clean Reinigungspistole gefräst aus Edelstahl 1.4404 Druckluft - VE-Wasser / Trinkwasser, mit Griff ½" IG zur Adaption an Schlauchsystemen mit ½" Aussengewinde (Nur Pistole, ohne Düsen!)

**Hinweis:** Die steel4clean-Reinigungspistole 64-21020-10 kann sowohl für Druckluft, als auch für VE-Wasser / Trinkwasser verwendet werden. Von einer wechselseitigen Anwendung wird jedoch abgeraten.

### Ersatz O-Ringe für die Reinigungspistole steel4clean

**64-20850-16** 1 St. RP-Ersatz O-Ring Dichtungs-Set für die Reinigungspistole Set: 5 St. O-Ring für Pistolenkörper u. Inline-Handgriff, 10 St. Kolben O-Ring (klein) mit Aufziehhilfe, 5 St. Kolben und Düsen O-Ring (groß) mit Aufziehhilfe, 1 St. Kolbenfeder  
**64-20850-23** 1 St. RP-Kolben aus Kunststoff mit O-Ringen  
**64-20850-26** 1 VE RP-Kolbenfeder (1VE = 3 Stück)



**64-21050-27** 1 St. RP-Verschlusskappe für Pistolenkörper Edelstahl 1.4404 (passend nur für steel4clean, nicht für HighTech)



**64-21050-28** 1 St. RP-Düsenansatzkappe für Pistolenkörper Edelstahl 1.4404 zur Aufnahme von Aufsätzen aus Edelstahl (passend nur für steel4clean, nicht für HighTech)



**64-21050-50** 1 St. RP-Düsenansatzkappe für Pistolenkörper Edelstahl 1.4404 zur Aufnahme von Selecta-Aufsätzen (siehe Kategorie Selecta) (passend nur für steel4clean, nicht für HighTech)



**64-21050-31** 1 St. RP-Handgriff Edelstahl 1.4404 mit Verschraubung ½"-Innengewinde mit O-Ring (passend nur für steel4clean, nicht für HighTech)



- 64-21050-35 1 St. RP- Kupplungsstecker (NW7,2) G 1/2"(AG), 1.4404
- 64-20850-17 1 St. RP- Spitzdüse Edelstahl 1.4404, (bereits im steel4clean-Set enthalten)
- 64-20850-18 1 St. RP- Luer-Lock-Ansatz
- 64-20850-14 1 St. RP- Brausedüse Edelstahl 1.4404 mit Edelstahlsieb 1.4404
- 64-20850-15 1 St. RP- Ersatz-Brausedüsensieb Edelstahl 1.4404, für Brausedüse 64-20850-14
- 64-20850-11 1 St. RP- Luer-Ansatz-Edelstahl 1.4404
- 64-20850-19 1 St. RP-Schlauchdüse Edelstahl 1.4404
- 64-20850-43 1 St. Verbindungsstück Luer-Lock weiblich / Luer-Lock weiblich Edelstahl 1.4301
- 64-20850-33 1 St. RP-Silikonöl für die Reinigungspistole (bereits im steel4clean-Set enthalten)
- 64-20850-10 1 St. RP-Tischdurchführung für Plattenstärken bis 45mm Aluminium schwarz eloxiert
- 64-20850-09 1 St. RP-Tischdurchführung für Plattenstärken bis 60mm Aluminium schwarz eloxiert (Sonderausführung)
- 64-20850-20 1 St. RP-Wandhalter für Edelstahl-Reinigungspistole mit 2 Schrauben und Dübel
- 64-20850-47 1 St. RP-Düsenständer (**ohne Düsen**) – Tischmodell (autoclavierbar 134°C)
- 64-20850-57 1 St. RP-Düsenständer (**ohne Düsen**) – Wandmodell (Stifte 45° nach oben gewinkelt)
- 64-20850-12 1 St. RP-Schlauchanschlussadapter, Edelstahl 1.4404, GA 3/8", GI 1/2"
- 64-20850-13 1 St. RP-Schlauchanschlussadapter, Edelstahl 1.4404, GA 3/8", GI 3/4"

- 64-20825-20 1 St. PVC-Gewebeschauch "Druckluft", Länge **100cm**  
Schlauchausgang AG1/2" (1/2"-Anschluss Aluminium eloxiert) u. einem freien Schlauchende für Druckluftanschluss (Schlauchmaße ID6mm/AD12mm)
- 64-20825-21 1 St. PVC-Gewebeschauch "Druckluft", Länge **150cm**  
Schlauchausgang AG1/2" (1/2"-Anschluss Aluminium eloxiert) u. einem freien Schlauchende für Druckluftanschluss (Schlauchmaße ID6mm/AD12mm)
- 64-20825-22 1 St. PVC-Gewebeschauch "Druckluft", Länge **200cm**  
Schlauchausgang AG1/2" (1/2"-Anschluss Aluminium eloxiert) u. einem freien Schlauchende für Druckluftanschluss (Schlauchmaße ID6mm/AD12mm)
- 64-20825-25 1 St. PVC-Gewebeschauch "Druckluft", Länge **300cm**  
Schlauchausgang AG1/2" (1/2"-Anschluss Aluminium eloxiert) u. einem freien Schlauchende für Druckluftanschluss (Schlauchmaße ID6mm/AD12mm)
- 64-20825-26 1 St. PVC-Gewebeschauch "Druckluft", Länge **400cm**  
Schlauchausgang AG1/2" (1/2"-Anschluss Aluminium eloxiert) u. einem freien Schlauchende für Druckluftanschluss (Schlauchmaße ID6mm/AD12mm)

**Hinweis:** Sonderlängen sind auf Anfrage lieferbar

- 64-20825-50 1 St. Polyamid Spiralschlauch "Druckluft", **blau**, Arbeitslänge 250cm  
Schlauchausgang AG1/2" u. einem freien Schlauchende für Druckluftanschluss (Schlauchmaße ID6mm/AD8mm)  
(1/2"-Anschluss Messing vernickelt mit Knickschutz) (für Polyamid-Schläuche liegen keine Zertifikate oder Prüfprotokolle vor)
- 64-20825-52 1 St. Polyamid Spiralschlauch "Druckluft", **grün**, Arbeitslänge 250cm  
Schlauchausgang AG1/2" u. einem freien Schlauchende für Druckluftanschluss (Schlauchmaße ID6mm/AD8mm)  
(1/2"-Anschluss Messing vernickelt mit Knickschutz) (für Polyamid-Schläuche liegen keine Zertifikate oder Prüfprotokolle vor)
- 64-20815-20 1 St. VE-Wasserschlauch / Trinkwasserschlauch, Länge **100cm**,  
Schlauchausgang AG1/2" (1/2"-Anschluss Edelstahl 1.4404) und 3/8" Überwurfmutter für Wasseranschluss
- 64-20815-21 1 St. VE-Wasserschlauch / Trinkwasserschlauch, Länge **150cm**,  
Schlauchausgang AG1/2" (1/2"-Anschluss Edelstahl 1.4404) und 3/8" Überwurfmutter für Wasseranschluss
- 64-20815-22 1 St. VE-Wasserschlauch / Trinkwasserschlauch, Länge **200cm**,  
Schlauchausgang AG1/2" (1/2"-Anschluss Edelstahl 1.4404) und 3/8" Überwurfmutter für Wasseranschluss
- 64-20815-24 1 St. VE-Wasserschlauch / Trinkwasserschlauch, Länge **300cm**,  
Schlauchausgang AG1/2" (1/2"-Anschluss Edelstahl 1.4404) und 3/8" Überwurfmutter für Wasseranschluss
- 64-20815-26 1 St. VE-Wasserschlauch / Trinkwasserschlauch, Länge **400cm**,  
Schlauchausgang AG1/2" (1/2"-Anschluss Edelstahl 1.4404) und 3/8" Überwurfmutter für Wasseranschluss

**Selecta-Reinigungspistolen (nicht für VE-Wasser geeignet)**

**NICHT AUFBEREITBAR**  
**KEIN MEDIZINPRODUKT**

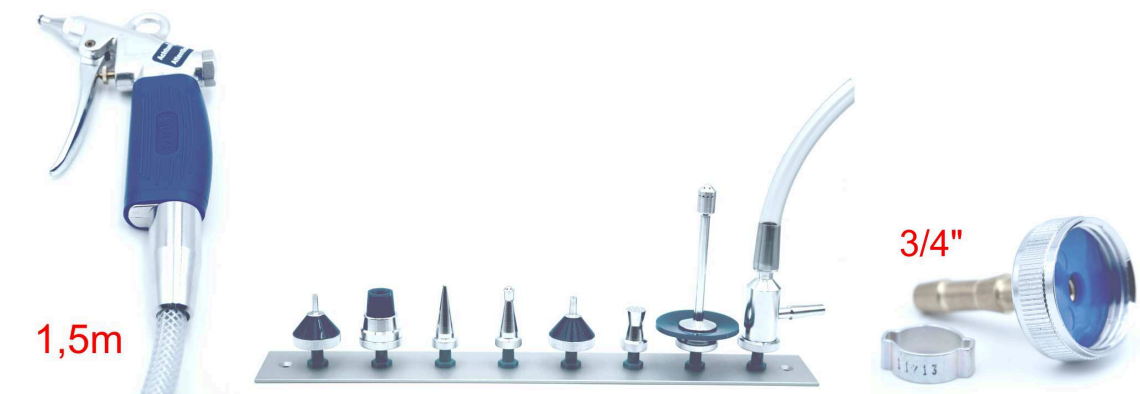

**64-20900-00** 1 St. SELECTA Reinigungspistole neues Modell komplett mit 1,5 m langem Schlauch, Konus und Aufsätzen A-H Standard 3/4"

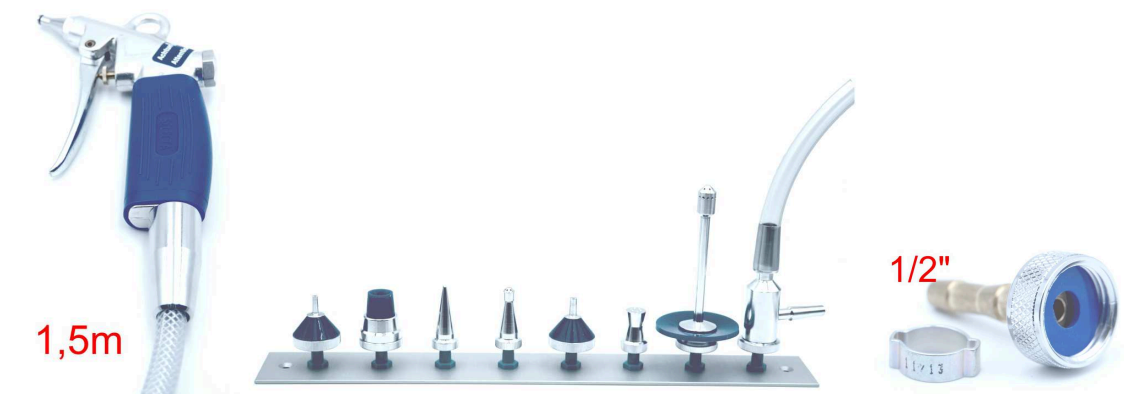

**64-20900-01** 1 St. SELECTA Reinigungspistole neues Modell komplett mit 1,5 m langem Schlauch, Konus und Aufsätzen A-H Standard 1/2"



**64-20920-01** 1 St. SELECTA Reinigungspistole neues Modell mit 1,6 m Metallschlauch, Konus, Tischverschraubung und 3/4"-Anschluss



64-20920-02 1 St. SELECTA Reinigungspistole neues Modell ohne Zubehör



1,5m

64-20920-05 1 St. SELECTA Reinigungspistole neues Modell mit 1,5 m Schlauch und Konus (Schlauchende offen)



3,0m

64-20920-06 1 St. SELECTA Reinigungspistole neues Modell mit 3,0 m Schlauch und Konus (Schlauchende offen)





64-20620-03 1 St. Ansatz D "Record" für SELECTA Reinigungspistole



64-20620-04 1 St. Ansatz E "Pipetten" für SELECTA Reinigungspistole



64-20620-05 1 St. Ansatz A "Katheter" für SELECTA Reinigungspistole



64-20620-06 1 St. Ansatz B "Drainage" für SELECTA Reinigungspistole



64-20620-07 1 St. Ansatz F "Luer-Lock" für SELECTA Reinigungspistole



64-20620-08 1 St. Ansatz C "Brause" für SELECTA Reinigungspistole



64-20620-09 1 St. Ansatz G "Flaschenspüler" für SELECTA Reinigungspistole



64-20620-10 1 St. Ansatz H "Wasserstrahler" für SELECTA Reinigungspistole

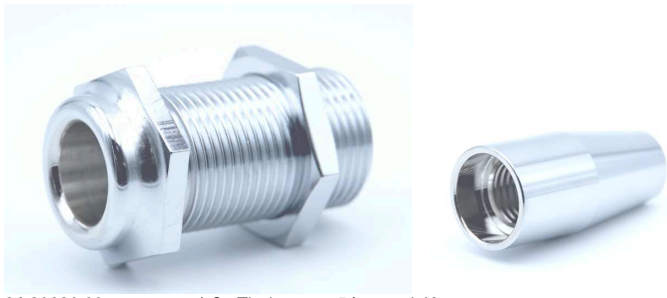

64-20621-00 1 St. Tischrosette 54 mm mit Konus



64-20621-01 1 St. Tischrosette 54 mm mit Mutter ohne Konus



64-20621-02 1 St. Schraubkonus

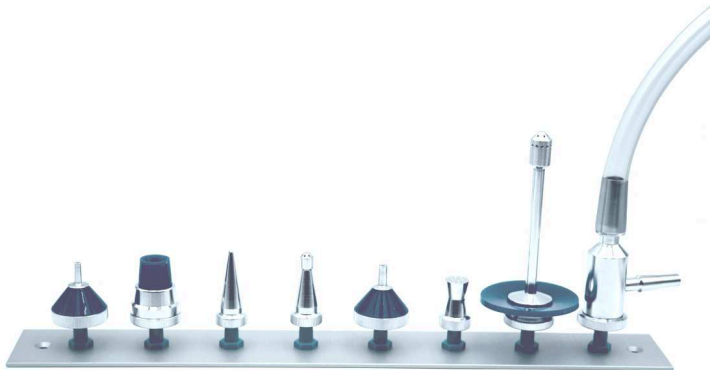

64-20620-20 1 St. Standardset A-H mit Leiste

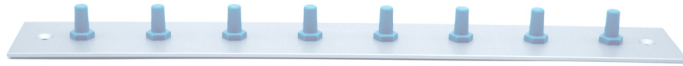

64-20620-21 1 St. Aufsteckleiste 8-fach komplett mit 2 Schrauben



64-20630-09 1 St. Verschraubung 3/4" komplett



64-20630-10 1 St. Verschraubung 1/2" komplett



64-20630-25 1 St. Druckluftstecker DIN 13260 mit Juridklemme



64-20630-27 1 St. Druckminderer AIR / Druckluft zum Einkuppeln  
in eine Entnahmestelle mit regelbarem Ausgangsdruck

**Ersatz- und Verschleissteile**



64-20630-01 1 St. Pistolenspitze



64-20630-02 10 St. O-Ring (1VE) 3x1



64-20630-03 1 St. Spiral Spannstift



64-20630-04 1 St. Hebel



64-20630-06 1 St. Schlauchtülle



64-20630-07 1 St. Verschlusskappe



64-20630-08 1 St. Nachrüstatz Dosierung



64-20630-12 1 St. Juridklemme

64-20630-13 1 St. Einbindehülse

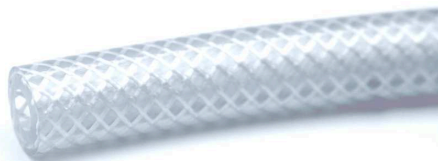

64-20630-14 1 St. PVC-Schlauch (Meterware)



64-20630-15 1 St. Griff für Pistole



64-20630-16 1 St. Dichtung 3/4"



64-20630-17 1 St. Dichtung 1/2"

64-20630-18 1 St. Dichtscheibe

64-20630-19 1 St. Schlauchtülle

64-20630-20 1 St. Reduzierring 1/2" und Perlator

64-20630-21 1 St. Reduzierring 1/2" und 3/8"



64-20630-22 1 St. Mantelhaken

64-20630-23 1 St. Metallschlauch mit Tülle 3/4", 1,6 m



## Shark-Waschpistolen (nicht für VE-Wasser geeignet)

**NICHT AUFBEREITBAR**  
**KEIN MEDIZINPRODUKT**



- |                    |   |
|--------------------|---|
| <b>64-20200-15</b> | 1 St. Shark Waschpistole mit 1,5m PVC-Gewebes Schlauch mit 1/2"-Anschluss |
| <b>64-20200-25</b> | 1 St. Shark Waschpistole mit 1,5m PVC-Gewebes Schlauch mit 3/4"-Anschluss |
| <b>64-20200-35</b> | 1 St. Shark Waschpistole mit 3,0m PVC-Gewebes Schlauch mit 1/2"-Anschluss |
| <b>64-20200-45</b> | 1 St. Shark Waschpistole mit 3,0m PVC-Gewebes Schlauch mit 3/4"-Anschluss |
| <b>64-20200-55</b> | 1 St. Shark Waschpistole mit 1,5m Edelstahlschlauch mit 1/2"-Anschluss    |
| <b>64-20200-65</b> | 1 St. Shark Waschpistole mit 1,5m Edelstahlschlauch mit 3/4"-Anschluss    |
| <b>64-20200-75</b> | 1 St. Shark Waschpistole mit 3,0m Edelstahlschlauch mit 1/2"-Anschluss    |
| <b>64-20200-85</b> | 1 St. Shark Waschpistole mit 3,0m Edelstahlschlauch mit 3/4"-Anschluss    |

## Shark-Waschbrausen (nicht für VE-Wasser geeignet)



- |                    |  |
|--------------------|--|
| <b>64-20100-10</b> | 1 St. Shark Waschbrause mit 1,5m PVC-Gewebes Schlauch mit 1/2"-Anschluss |
| <b>64-20100-20</b> | 1 St. Shark Waschbrause mit 1,5m PVC-Gewebes Schlauch mit 3/4"-Anschluss |
| <b>64-20100-30</b> | 1 St. Shark Waschbrause mit 3,0m PVC-Gewebes Schlauch mit 1/2"-Anschluss |
| <b>64-20100-40</b> | 1 St. Shark Waschbrause mit 3,0m PVC-Gewebes Schlauch mit 3/4"-Anschluss |
| <b>64-20100-50</b> | 1 St. Shark Waschbrause mit 1,5m Edelstahlschlauch mit 1/2"-Anschluss    |
| <b>64-20100-60</b> | 1 St. Shark Waschbrause mit 1,5m Edelstahlschlauch mit 3/4"-Anschluss    |
| <b>64-20100-70</b> | 1 St. Shark Waschbrause mit 3,0m Edelstahlschlauch mit 1/2"-Anschluss    |
| <b>64-20100-80</b> | 1 St. Shark Waschbrause mit 3,0m Edelstahlschlauch mit 3/4"-Anschluss    |



RENZ FOR QUALITY



<https://www.rfq.de/de/Produkte/Reinigungspistolen/Hintergrundwissen>

distributed by

[www.reinigungspistolen.de](http://www.reinigungspistolen.de)